

PRESENTAMOS

Maroma

Marquesina Solar Fotovoltaica



Energía, sombra, iluminación y carga en una sola estructura



Mucho más que una marquesina

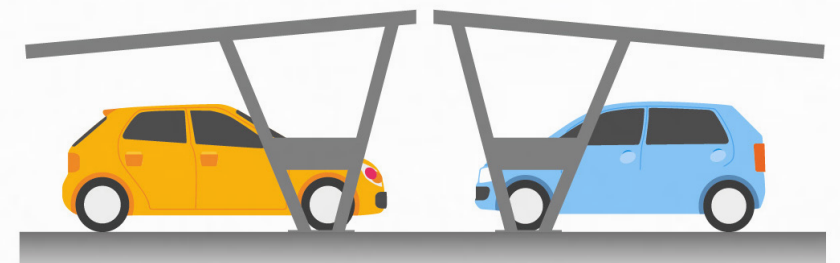

Una solución para generar **energía**, proteger vehículos y añadir funcionalidades al espacio.



Energía + Luz + Carga

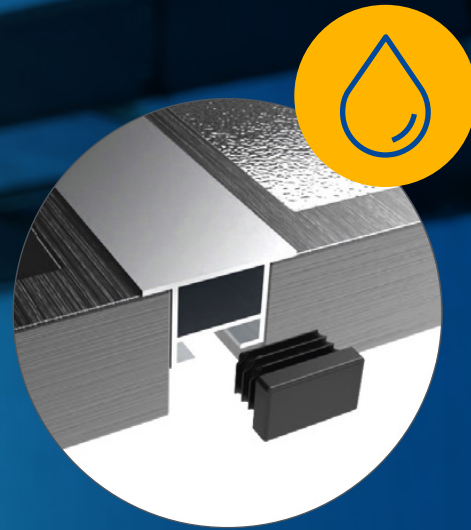

CANALIZACIÓN DE AGUA

Evacuación eficiente con doble canalización



ILUMINACIÓN LED

Luz eficiente (3,2W) con bajo consumo



CARGADORES PARA VE

Integración segura y accesible

Diseñada para durar

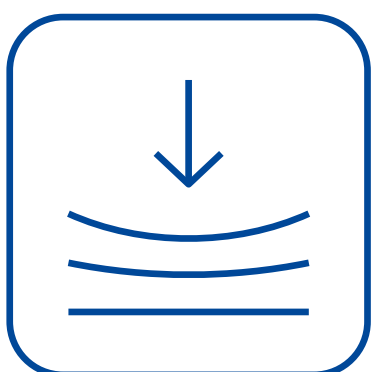

Alta resistencia a cargas

Soporta hasta 40 kg/m²



Resistencia al viento

Hasta 140 km/h

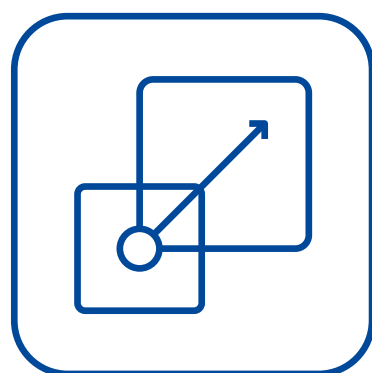

Modular e Integrable

Solución para residencial y comercial

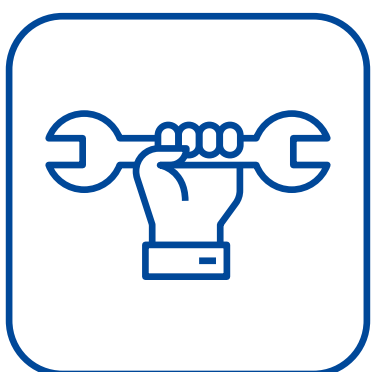

Solución personalizable

Opciones en colores y accesorios



Una marquesina para cada proyecto



Configuración adaptable en **dimensiones**, colores, acabados y **accesorios** según el uso y el entorno.

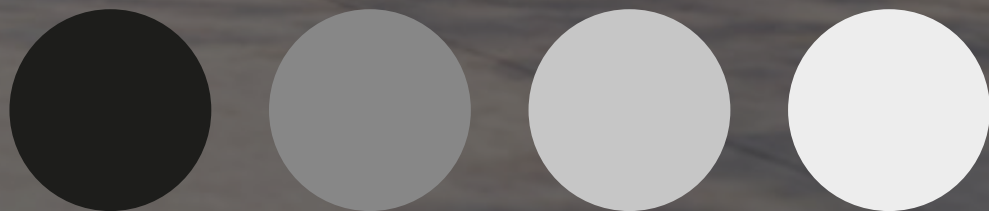

Diseño eficiente, fabricación europea

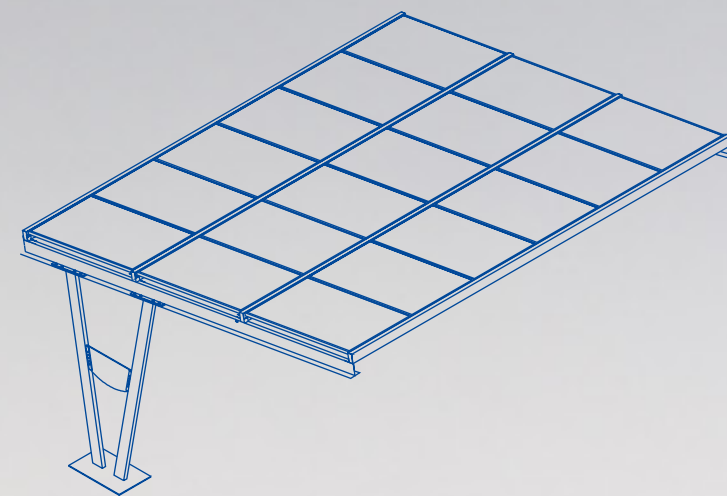

Energía limpia
que reduce el
impacto ambiental

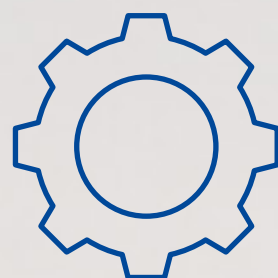

Ajustable
con diversas
configuraciones



Solución
patentada
exclusiva



Hablemos de tu proyecto



(+34) 966 469 187



info@ruanoenergia.com



www.ruanoenergia.com

RUANO⁺
La otra energía